

# Likorall

242/243/250

## Brugsvejledning

Dansk

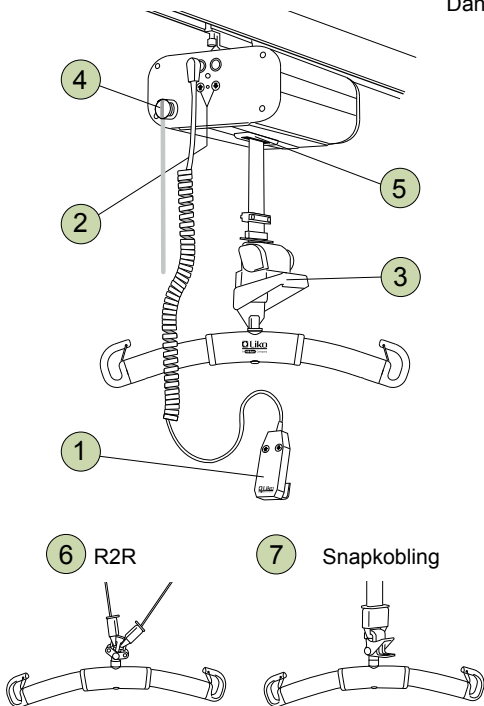

### 1 Håndbetjening

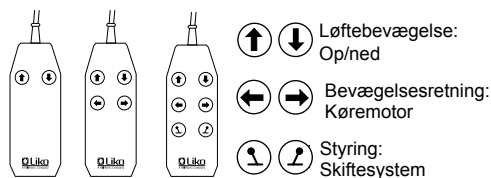

#### IR-håndbetjening:

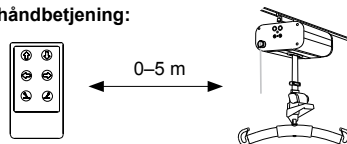

### 2 Nødsænkning/hævning (elektrisk)

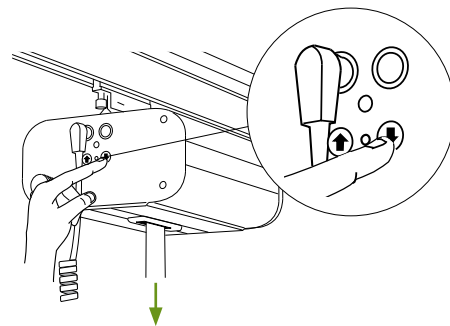

### 3 Mekanisk nødsænkning

Kun: 242 S, ES

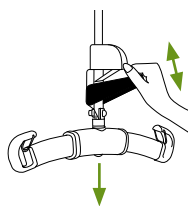

#### Aktivér:

Tryk nødsænkningshåndtaget ned med gentagende gange.



#### Til tilbagestilling:

Aflast løftebåndet. Hold nødsænkningshåndtaget halvt nede samtidig med at det sorte hjul drejes i urets retning.

### 4 Nødstop

#### Aktivering:

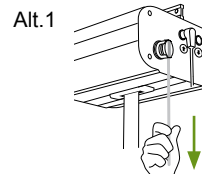

#### Tilbagestilling:

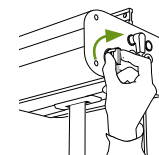

Alt. 2

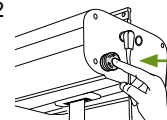

### 5 Snosikring

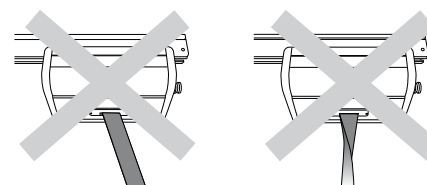

Liftet afbrydes ved belastning skråt på løftebåndet eller hvis løftebåndet er vredet.

### 6 7 Alternativ bøjlekobling

**6. R2R løftebøjlen** har fæste til to løftebånd til forflytning mellem to motorer.

**7. Løftebøjle med Snapkobling** gør det let at bytte løftebøjle.

### Opladning af batterier

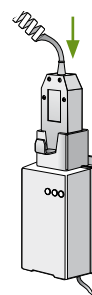

- Oplad liften regelmæssigt efter brug.
- Liften fungerer ikke under opladning.
- **Kontrollér at Nødstoppet ikke er trykket ind under opladning.**

### Sikkerhedsanvisninger

- Læs brugsanvisningen for både lift og løfte-tilbehøret før anvendelse.
- Inden brugeren liftes fra underlaget, men når løftesejlets bånd er udstrakte, er det vigtigt at kontrollere at båndøjerne er korrekt påhængt på løftebøjlen.
- **Maks. belastning Likorall 242: 200 kg**  
**Maks. belastning Likorall 243: 230 kg**  
**Maks. belastning Likorall 250: 250 kg**

For at bibeholde maks. belastning kræves tilbehør som kan klare samme belastning eller mere.

### VIGTIGT!

Denne brugsvejledning erstatter ikke liftens brugsanvisning, som kan downloades på [www.liko.com](http://www.liko.com).

### Ergonomi

- Ingen manuelle løft – lad liften gøre jobbet.
- Stress ikke – arbejd stille og metodisk.
- Skån ryggen – arbejd i gangstående med ret ryg.
- Anvend sengens hæve- og sænke funktioner.
- Arbejd tæt på bruger og lift.

### Rengøring

Efter behov, rengøres liften ved at tørre den af med en klud, der er fugtet med varmt vand eller sprit.

### Enkel fejlsøgning

#### Kontroller at:

- nødstoppet ikke er aktiveret
- batteriet er opladt
- håndbetjeningen er korrekt tilsluttet
- mekanisk nødsæk er tilbagestillet.

### Øvrige brugsvejledninger

Brugsvejledninger til Likos lifte og løftesejl kan downloades på [www.liko.com](http://www.liko.com).

© Copyright Liko AB



A Hill-Rom Company

[www.liko.com](http://www.liko.com)

#### Fabrikant:

Liko AB  
SE-975 92 Luleå  
Sweden  
[info@liko.se](mailto:info@liko.se)