

Brugsanvisning

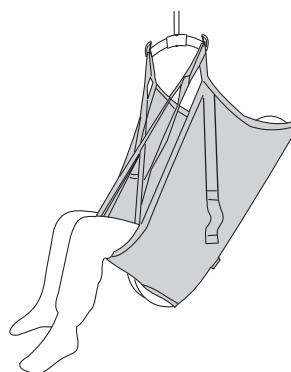

Produktbeskrivelse

Liko Originalsejl Høj Ryg er en standardmodel, som er konstrueret til at kunne tilpasse sig til brugeren uden individuelle indstillinger, og som er én af vores mest anvendte løftesejl.

Den giver en mere tilbagelænet siddestilling og en god støtte til hele kroppen, hvilket er optimalt til brugere med nedsat kropstabilitet. Et korrekt afprøvet og omsorgsfuldt påsat løftesejl giver brugeren en utrolig god tryghedsfølelse og høj komfort.

Originalsejl Høj Ryg anbefales også ved løft til eller fra gulv, eftersom den giver en behagelig hovedstøtte både i siddende og liggende position.

Størrelser

Originalsejl Høj Ryg findes i flere forskellige størrelser. Det er vigtigt at vælge den rigtige størrelse for at opnå en optimal komfort og sikkerhed. Et for stort løftesejl øger risikoen for at glide ud, hvorimod et for lille løftesejl kan blive for stramt i skridtet og give ubehag.

Til større størrelser kan en kombination med Twinbøjle 670 være en god løsning.

Materiale

Originalsejl Høj Ryg findes i forskellige materialer. Eftersom brugeren sædvanligvis ikke bliver siddende i Originalsejlet efter afsluttet løft, anbefaler vi en model i polyester. Dette materiale er meget slidstærkt og har en lav friktion, hvilket gør det nemt både at påsætte og fjerne løftesejlet.

Universalsejlet fås bl.a. også i netpolyester. Dette materiale anbefales i de situationer, hvor løftesejlet efterlades under brugeren efter afsluttet løft eller i de situationer, hvor man blot foretrækker et luftigere alternativ.

Til bad og brusebad findes en model i plastbehandlet netmateriale, hvor vandet kan trænge igennem, og som kan tørres af. Materialet tørres hurtigere og føles ikke koldt på samme måde, som gennemvædet tekstil gør. Ønsker man et løftesejl, hvor vandet kan trænge igennem og som kan tørres af, findes det også i plastbehandlet væv.

Løftesejlets løftebånd er altid fremstillet af slidstærkt polyester.

Benstøtter

Originalsejl Høj Ryg fås med benstøtte i flere forskellige udformninger. Den mest anvendte benstøtte har afstivede indlæg. Afstivningen giver høj komfort, udjævner trykket og forhindrer, at løftesejlet foldes under lårene.

En model har et enkelt stykke stof uden afstivning i benstøtten, hvilket gør løftesejlet praktisk og nemt at vedligeholde.

I teksten omtales personen, der bliver løftet, som bruger, og personen, der hjælper til, omtales som medhjælper.

VIGTIGT!



















Løft og forflytning af en bruger indebærer altid en vis risiko. Læs derfor brugsanvisningen til liften og løftetilbehøret før brug. Det er vigtigt at forstå indholdet af brugsanvisningen fuldstændigt. Udstyret må kun bruges af uddannet personale. Kontrollér, at løftetilbehøret passer til den lift, som anvendes. Udvis forsigtighed og omsorg ved brug. Som medhjælper er du altid ansvarlig for brugerens sikkerhed. Du skal være velinformeret om brugerens evne til at klare løftesituationen. Kontakt fabrikanten eller leverandøren i tilfælde af tvivl eller spørgsmål.

Indholdsfortegnelse

Symbolbeskrivelse	3
Sikkerhedsanvisninger	4
Eftersyn og vedligeholdelse	5
Definitioner	5
Sådan hæftes løftesejlet på forskellige løftebøjler.....	6
Sådan hæftes Originalsejl Høj Ryg til en løftebøjle med 4 kroge (twin- og krydsbøjler).....	7
Løft fra siddende	8
Løft til siddende.....	9
Sådan fjernes løftesejlet i stol/kørestol	9
Løft fra seng.....	10
Sådan fastgøres et løftesejl i liggende stilling i seng.....	10
Sådan fastgøres et løftesejl i siddende stilling i seng.....	10
Løft til seng	11
Sådan fjernes et løftesejl ved liggende stilling i seng	11
Sådan fjernes et løftesejl i siddende stilling i seng	11
Løft fra gulv	12
Løft til gulv.....	12
Råd til afprøvning	13
Forskellige siddestillinger	13
Forskellige måder at påhægte benstøtterne	13
Brugeren sidder ikke godt i løftesejlet - Hvad kan det skyldes?	14
Afkortningsstykke	14
Tilbehør	14
Liko Originalsejl Høj Ryg model 200 og 210.....	15
Kombinationer.....	15

Symbolbeskrivelse

Disse symboler kan findes i dette dokument og/eller på selve produktet.

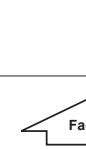
Symbol	Beskrivelse
	Advarsel. Anvendes, når der er behov for ekstra forsigtighed og opmærksomhed.
	Læs brugsanvisningen før brug
	CE-mærke
	Juridisk fabrikant
	Fabrikationsdato
	Referencenummer
	Serienummer
	Medicinsk udstyr
	Må ikke kemisk renses
	Må ikke stryges
	Tørres i tørretumbler
	Må ikke tørretumles
	Vask Symbolet er altid i kombination med den anbefalede temperatur i °C og °F.
	Uden latex
	Periodisk eftersyn
	Ingen blegemidler
	Hænges til tørre i skyggen
	Retning opad og symbol på ydersiden af udstyr.
	Symbol på ydersiden af udstyr.
 <small>01) 0100887761997127 11) AAMMDD 21) 012345678910</small>	GS1 Datamatrix-stregkode, der kan indeholde følgende oplysninger. (01) Globalt handelsvarenummer (11) Produktionsdato (21) Serienummer

Sikkerhedsanvisninger

Før løft skal du være opmærksom på følgende:

- Hvorvidt det er nødvendigt med én eller flere medhjælpere, skal vurderes ud fra den enkelte situation af den ansvarlige medarbejder i din virksomhed.
- Kontrollér, at løftesejlet opfylder brugerens behov mht. model, størrelse, stof og funktion.
- Af sikkerhedsmæssige og hygiejniske grunde skal der bruges et løftesejl til hver bruger.
- Planlæg løftet, så det kan foregå så sikkert og nemt som muligt, inden løftet påbegyndes.
- Kontrollér, at løftetilbehøret hænger lodret og kan bevæge sig frit, inden løftet påbegyndes.
- Selv om Likos løftebøjler er forsynet med afkrogningsbeskyttelse, skal der udvises særlig forsigtighed. Før brugeren er løftet fri af underlaget, men efter at stropperne er strakt helt ud, skal du sørge for, at stropperne er korrekt fastgjort til løftebøjleens kroge.
- Sørg for, at brugeren sidder sikkert i løftesejlet, før forflytning til et andet sted.
- Løft aldrig en bruger højere over underlaget, end der er behov for, for at udføre løfte- og forflytningsproceduren.
- Efterlad aldrig en bruger uden opsyn under et løft.
- Sørg for, at hjulene på kørestolen, sengen, båren osv. er låst under løftet/forflytningen.
- Arbejd altid ergonomisk. Udnyt brugerens evne til at deltage aktivt i løftet.
- Når løftesejlet ikke er i brug, må det ikke anbringes i direkte sollys.
- Vi anbefaler, at løftesejlet fjernes efter forflytningen. Såfremt det ønskes at efterlade løftesejlet efter forflytning, anbefaler vi et løftesejl i netpolyester.

 Brugeren kan komme alvorligt til skade, hvis løftesejlet ikke er fastgjort korrekt til løftebøjlen.

 Medhjælperen kan komme til skade ved manuel vending af brugeren i sengen.

 Medicinsk Klasse I-produkt

PATENT www.hillrom.com/patents

Kan omfattes af et eller flere patenter. Se ovenstående internetadresse.

Hill-Rom-virksomhederne ejer europæiske, amerikanske og andre patenter samt patentansøgninger.

Design and Quality by Liko in Sweden

Likos produkter udvikles løbende, og vi forbeholder os retten til at foretage produktændringer uden forudgående varsel. Kontakt din Hill-Rom repræsentant for at få råd og oplysninger om produktopgraderinger.

Meddelelse til brugere og/eller patienter i EU

Enhver alvorlig hændelse, der er opstået i forbindelse med enheden, skal rapporteres til fabrikanten og den ansvarlige myndighed i den medlemsstat, hvor brugeren og/eller patienten er etableret.

Eftersyn og vedligeholdelse

Kontrollér løftesejlet før hver brug. Kontrollér følgende punkter med hensyn til slitage og skader:

- Stof
- Bånd
- Sømme
- Ophængningsløkker

⚠ Anvend ikke beskadiget løftetilbehør.

Kontakt fabrikanten eller leverandøren i tilfælde af tvivl eller spørgsmål.

Hvis løftesejlet anvendes i forbindelse med bad eller brusebad Efter skal det efter anvendelse placeres, så det tørrer så hurtigt som muligt.

Vaskeanvisning: Se løftesejlets produktmærke samt det vedhæftede bilag "Vedligeholdelsesanvisninger til Likos løftesejl".

Periodisk eftersyn

Et periodisk eftersyn af produktet skal udføres mindst hver 6. måned. Hyppigere eftersyn kan være påkrævet, hvis produkterne bruges eller vaskes hyppigere end normalt. Se Likos protokol: Periodisk eftersyn af Likos tekstilprodukter. Kontakt din Hill-Rom repræsentant vedrørende protokoller.

Forventet levetid

Produktet har en forventet levetid på 1-5 år under normal brug. Forventet levetid varierer afhængigt af stof, anvendeshyppighed, vaskemåde og belastning.

Instruktioner for genbrug

Hele produktet, herunder afstivning, polstring osv., skal sorteres som brændbart affald

Hill-Rom evaluerer og giver råd og vejledning til brugerne om sikker håndtering og bortskaffelse af enhederne med henblik på forebyggelse af skader, herunder, men ikke begrænset til: snit, punktur af huden, hudafskrabninger og eventuel nødvendig rengøring og desinfektion af medicinsk udstyr før og efter bortskaffelse. Kunden skal overholde alle føderale, statslige, regionale og/eller lokale love og regler vedrørende sikker bortskaffelse af medicinsk udstyr og tilbehør.

Hvis brugeren af enheden er i tvivl, skal denne først kontakte Hill-Rom teknisk support for vejledning om sikre bortskaffelsesprotokoller

Definitioner

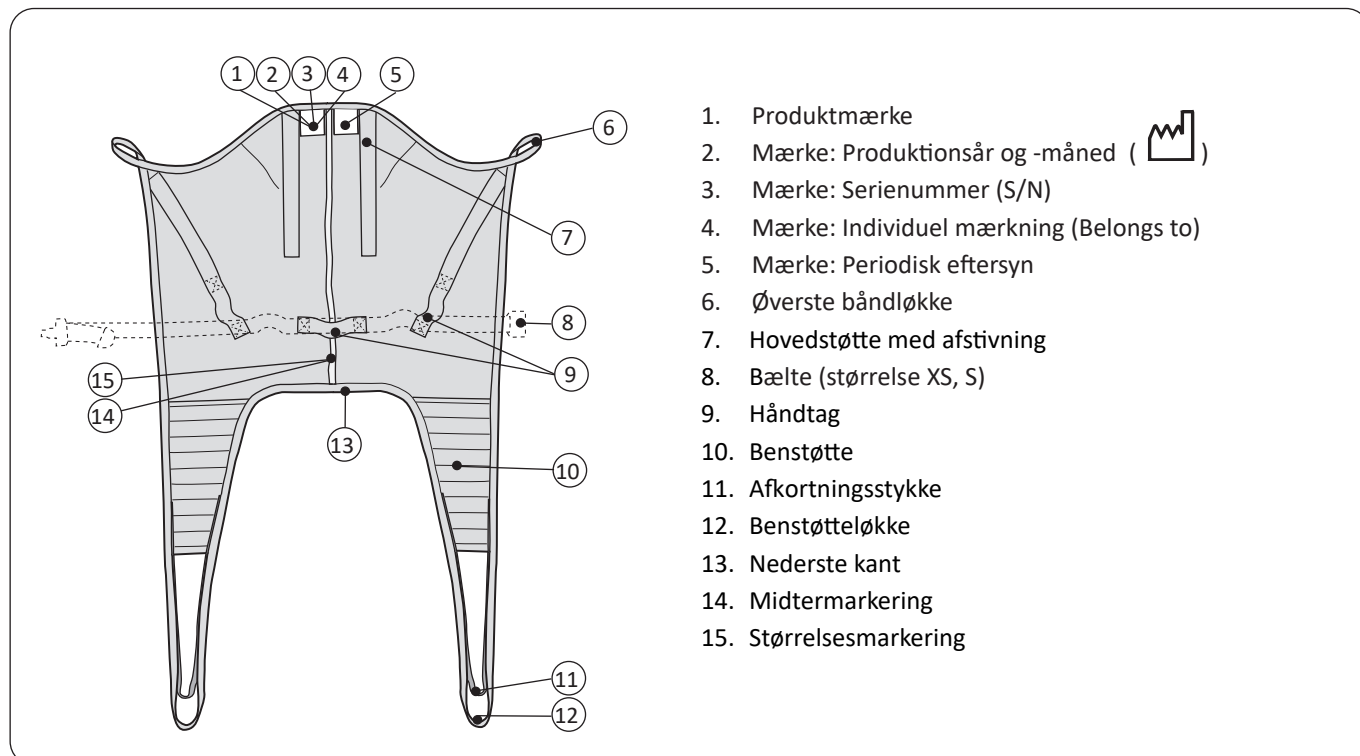

Sådan hæftes løftesejlet på forskellige løftebøjler

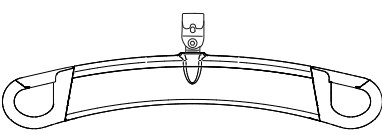
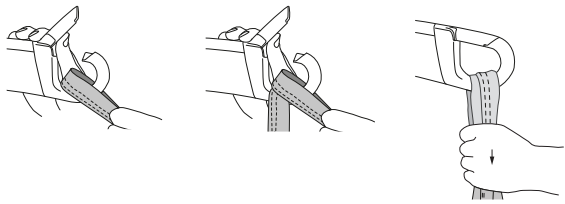
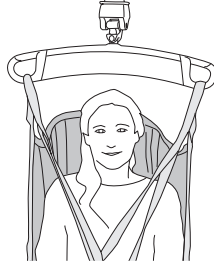
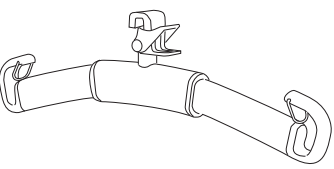
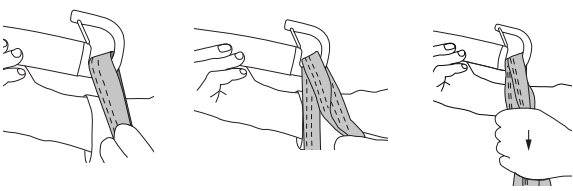
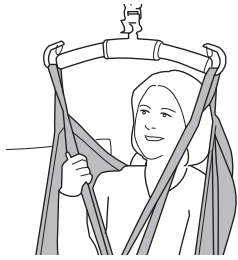
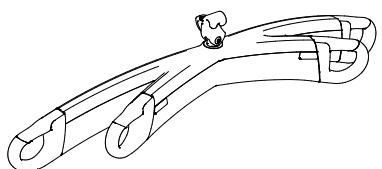
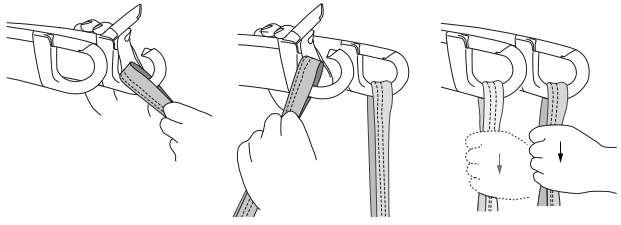
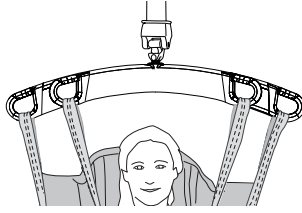
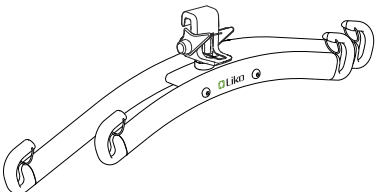
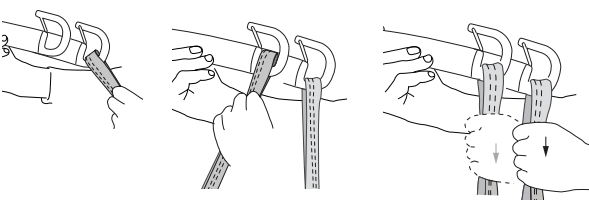
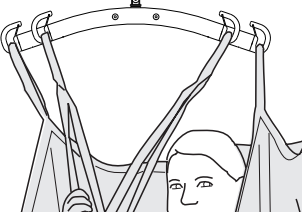
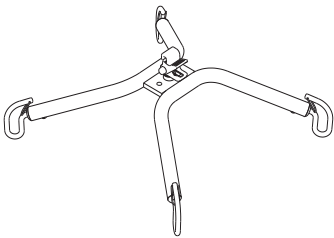
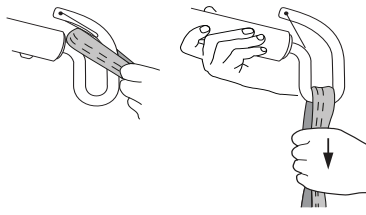
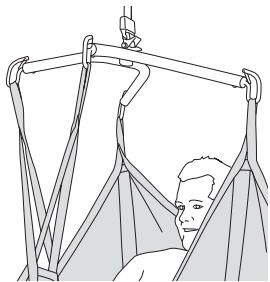
Løftebøjle	Løkker til løftebøjleens kroge	Korrekt
 <p>SlingGuard™</p>		
 <p>Universal</p>		
 <p>SlingGuard™ Twin</p>		
 <p>Universal Twin</p>		
 <p>Krydsbøjle</p>		

Forkert!

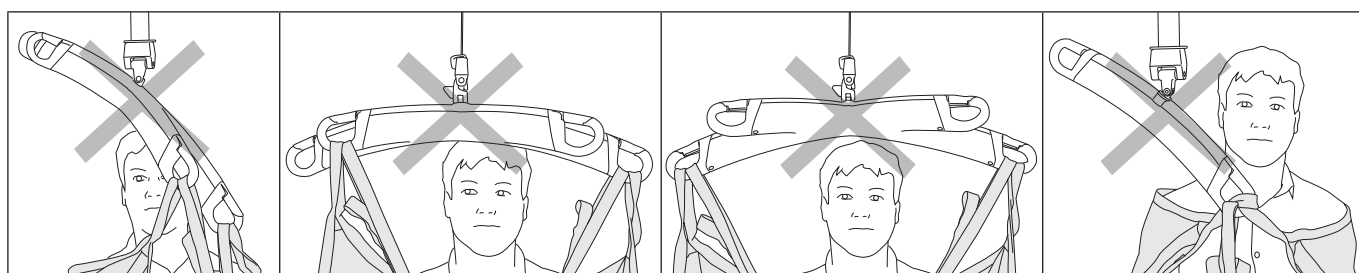

Sådan hæftes Originalsejl Høj Ryg til en løftebøjle med 4 kroge (twin- og krydsbøjler)

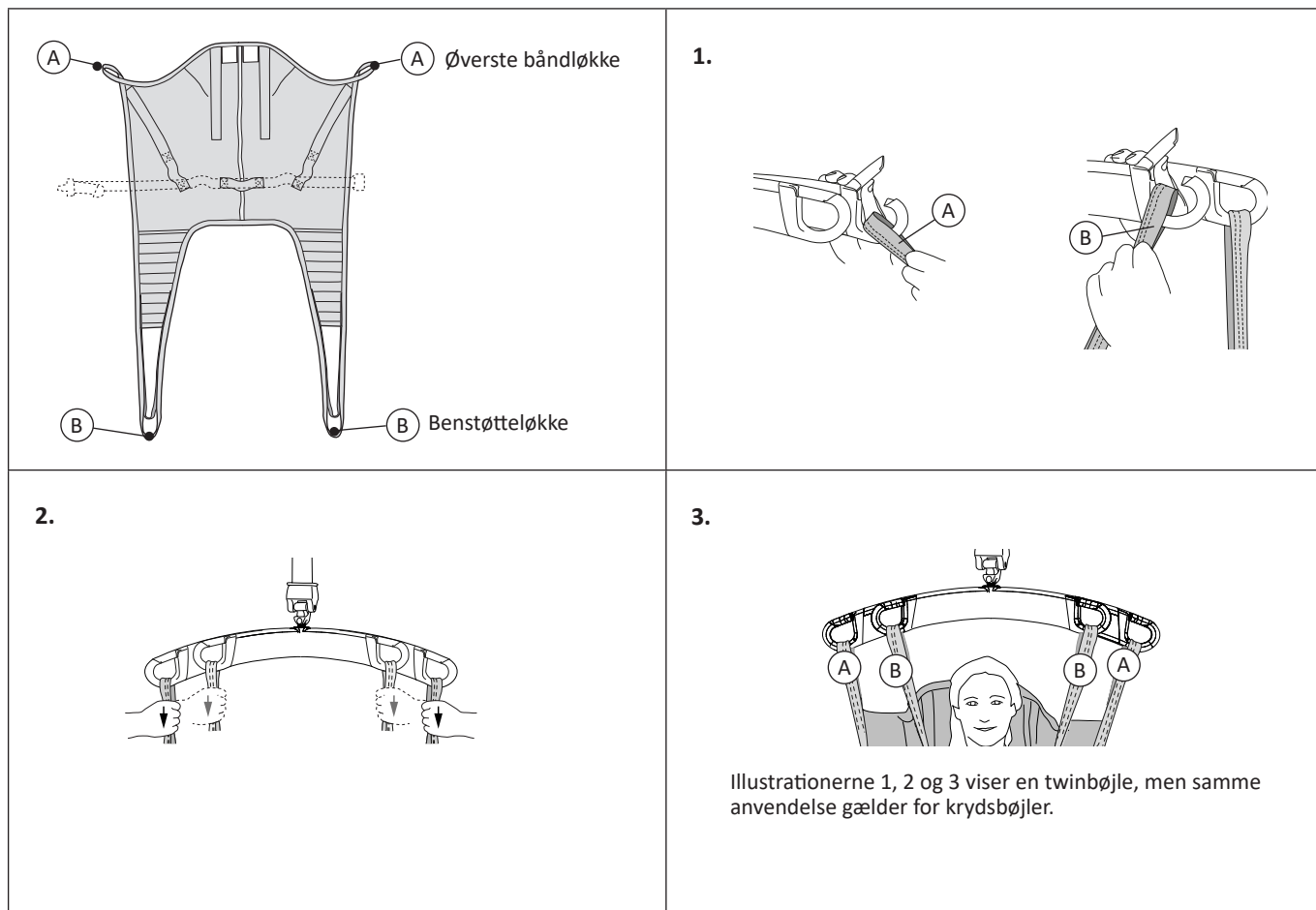

Løft fra siddende

Vi anbefaler, at der er 2 medhjælpere til at påsætte løftesejlet iht. de ergonomiske principper. Oftest skal brugeren lænes fremad ved påsætningen. I sådan en situation er det vigtigt, at en medhjælper står foran brugeren for at forhindre, at denne kan falde forover.

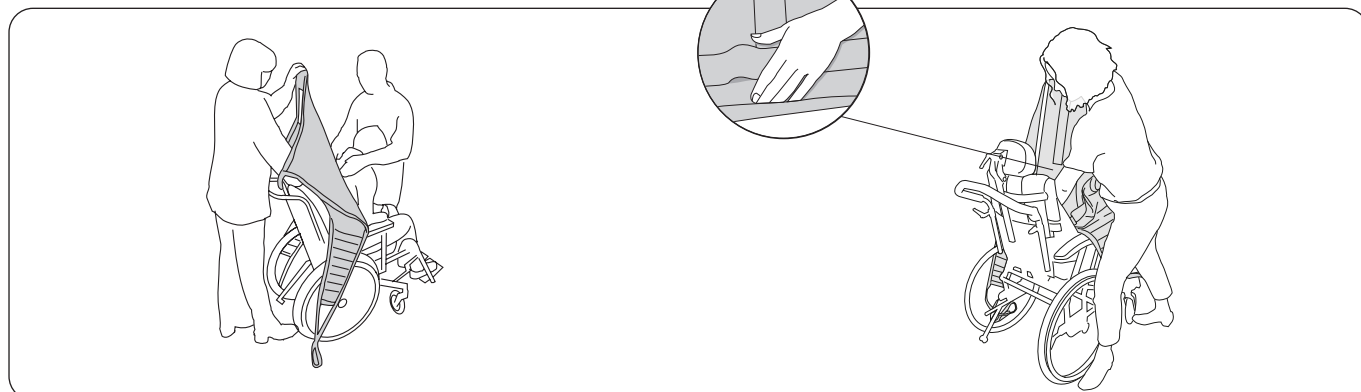

Placér løftesejlet bag brugerens ryg med produktmærkatet udvendigt. Fold den nederste kant på løftesejlet omkring dine fingerspidser for nemmere at føre løftesejlet på plads.

Tryk ved hjælp af håndfladen løftesejlets nederste kant ned til brugerens haleben - **dette er meget vigtigt.**

Tips: En korrekt placering opnås nemmere, hvis brugeren lænes/læner sig lidt fremad.

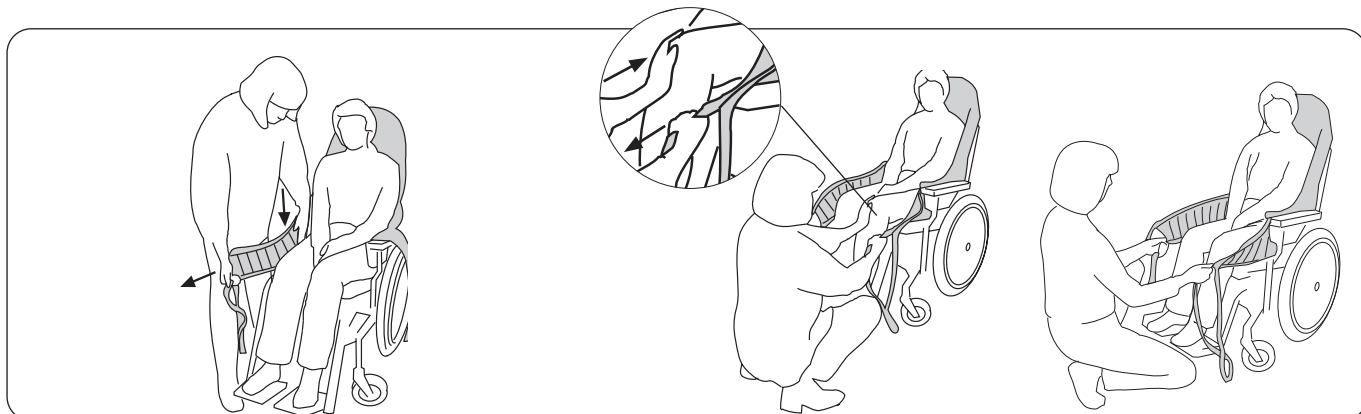

Træk løftesejlets benstøtte ud langs brugerens lår. Placér din håndflade mellem krop og løftesejl, og før benstøttens nederste kantbånd ned mod sædet. Træk samtidig benstøtten fremad med den anden hånd for at strække den ud.

Træk ud i benstøtten, så eventuelle folder bagpå rettes ud. Kontrollér, at begge benstøtter når lige langt frem. **Tips:** Med en let modstand under knæskallen bliver det nemmere at trække benstøtten frem.

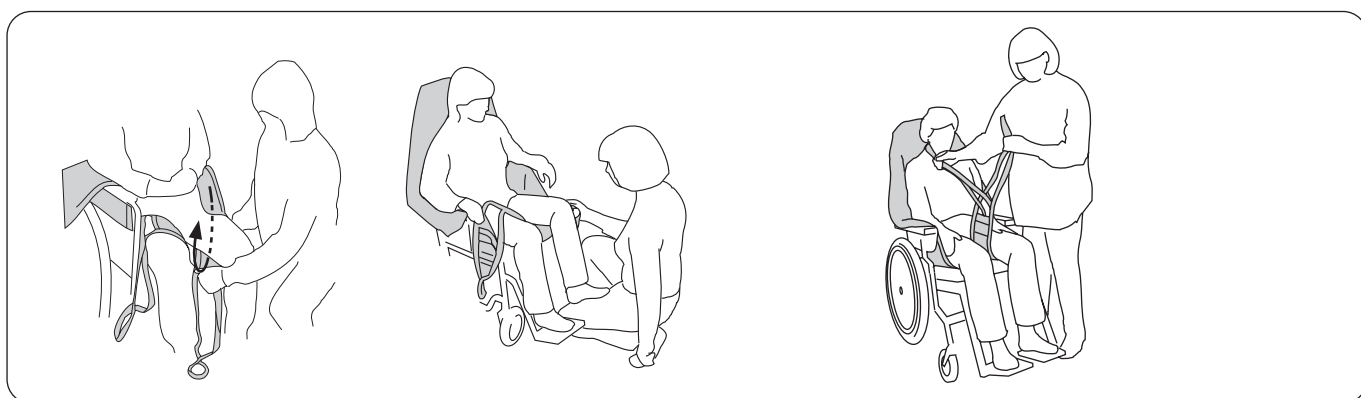

Indfør benstøtten under det respektive lår. Kontrollér, at stoffet ligger glat, og at det når godt rundt om benet.

Tips: Påsætning af benstøtter er nemmere, hvis brugerens ben aflastes fra sædet. Det kan ske ved at placere brugerens fødder på fodstøtten eller på dit eget ben, som vist i illustrationen.

Forbered påsætningen af benstøtterne. Den mest anvendte fremgangsmetode til påsætning af løftesejlet er med krydsede benstøtter. Se side 13 for flere fremgangsmetoder til påsætning af benstøtterne.



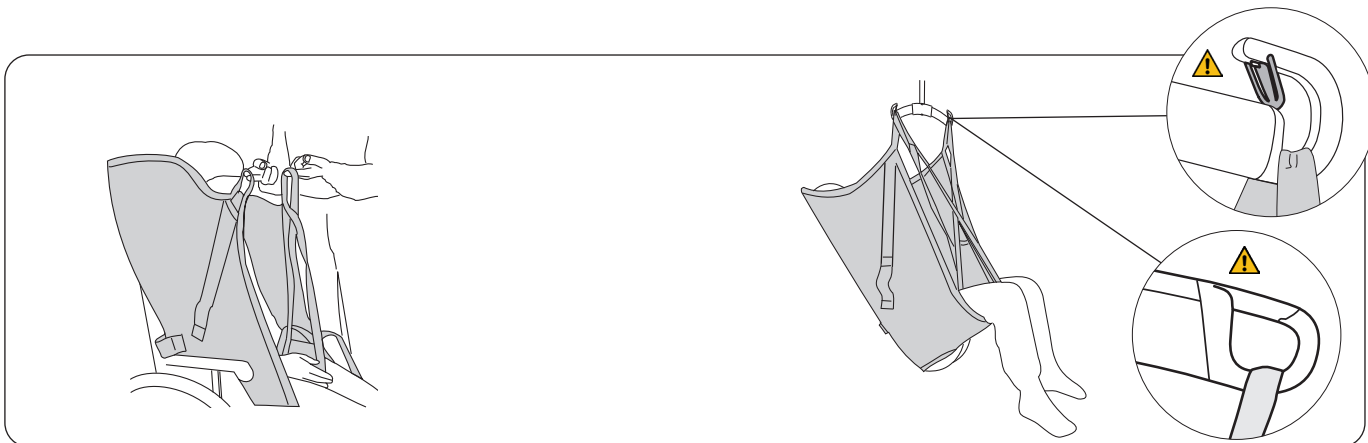

Tips: Kontrollér, at alle ophængningsløkkerne er lige lange, dvs. at de når lige højt, når de strækkes før løftet. Justér løftesejlets placering, såfremt de ikke når lige højt.

Hægt først de øverste båndløkker på løftebøjlsens kroge, og herefter løkkerne på benstøtterne. Se side 6-7 for oplysninger om hvordan løftesejlet hægtes på forskellige løftebøjler. Løft brugeren op.

Løft til siddende

Ved placering i stol er det vigtigt, at brugeren kommer tilstrækkeligt langt tilbage i stolen for at sidde behageligt. Det kan gøres på flere måder.

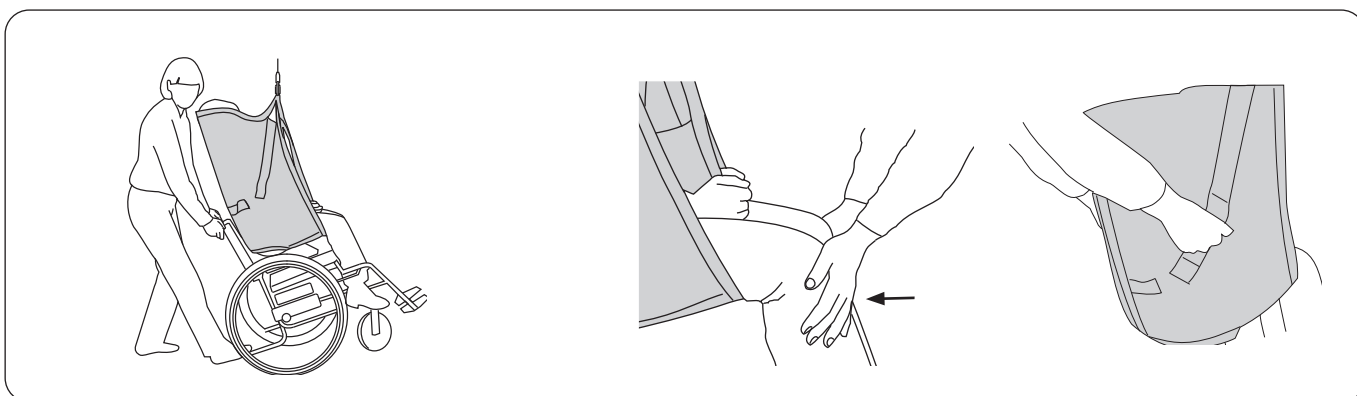

Ved placering i kørestolen: Vip stolen bagud under nedsænkningen. Lad bagdelen glide ned langs rygstøtten det sidste stykke. Kontrollér kørestolens placering med foden på tipstøtten.

Alternativ: Tryk let på brugerens knæ ved nedsænkningen, så bagdelen føres ind mod rygstøtten. Hvis der er håndtag på løftesejlet, er det muligt at føre vha. disse.

⚠ Løft ikke i håndtagene! For stor belastning på håndtagene kan resultere i, at løftesejlet brister.

Sådan fjernes løftesejlet i stol/kørestol

Vi anbefaler, at løftesejlet fjernes efter afsluttet løft. Såfremt det ønskes at efterlade løftesejlet i stolen efter afsluttet løft, anbefaler vi et løftesejl i netpolyester.



Fjern forsigtigt benstøtterne. Dette foretages mest skånsomt ved at trække benstøtteløkkerne ud under stoffet.

Fjern løftesejlet ved at forsigtigt trække benstøtterne opad.

Løft fra seng

Løftesejlet kan påsættes på forskellige måder alt efter brugerens status. Sejlet kan påsættes med brugeren liggende i sengen eller med brugeren siddende i sengen. Anvendes en avanceret, trykafastende madras kan den med fordel pumpes helt op for at gøre det nemmere at påsætte løftesejlet.

Vær opmærksom på din egen arbejdsstilling og brugerens komfort. Anvend sengens funktioner til hævnings og sænkning. En god arbejdsposition fås, når madrassen er i niveau med medhjælperens knoer, når armene holdes lige ned. Med hensyn til medhjælperens belastning skal der foretages en vurdering fra gang til gang af, hvor mange medhjælpere, løftet kræver.

Sådan fastgøres et løftesejl i liggende stilling i seng

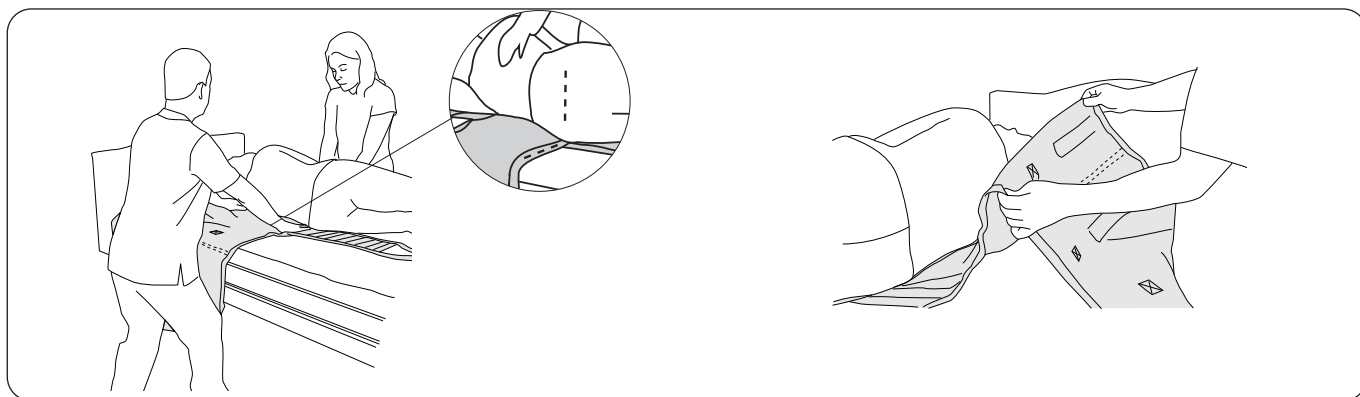

Vend brugeren forsigtigt på siden. Denne del af løftet bliver nemmere, hvis brugeren selv kan hjælpe til ved at tage fat i sengekanten i den side, brugeren vendes mod. Placér løftesejllets kant mod brugerens ryg med den nederste kant i niveau med halebenet.

Læg løftesejlet i en fold, så midtermarkeringen er ud for brugerens ryg, når brugeren forsigtigt lænes tilbage. Kontrollér, at folden dækker løftesejllets kant, som vender ind mod brugerens ryg, for at mindske friktionen, når man til sidst trækker løftesejlet ud på den anden side. Med denne påsætningsteknik skal brugeren kun vendes en gang.

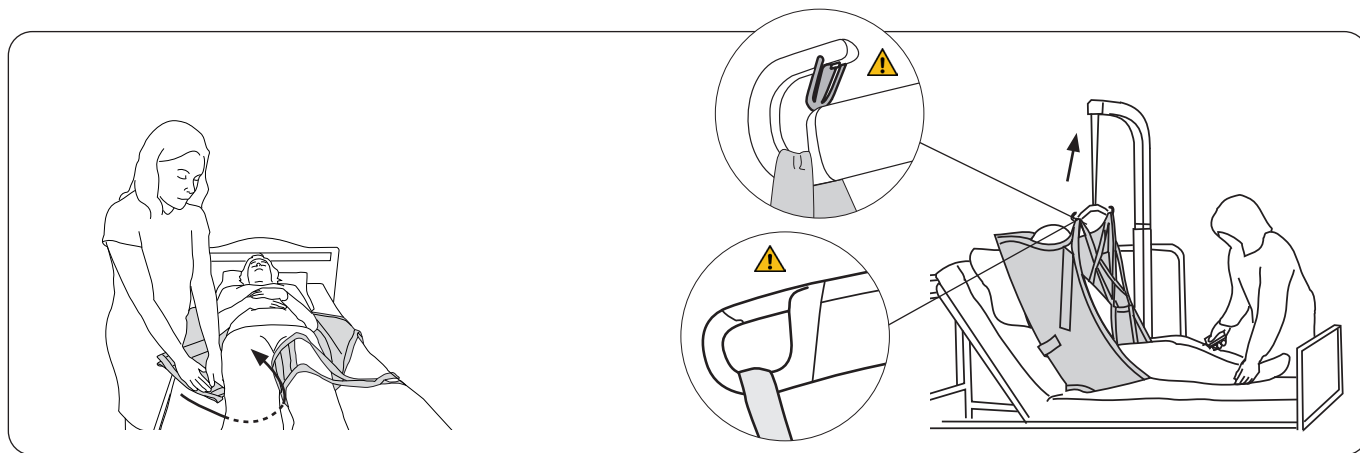

Indfør benstøtten under det respektive lår. Dette gøres nemmest ved at trykke benstøtten ned mod madrassen samtidigt med, at det føres ind under knæet. Kontrollér, at stoffet ligger glat, og at det når helt rundt om låret. Benstøtten kan påhænges på forskellige måder. Se side 13 for yderligere oplysninger.

Hæv sengens hovedgærde. Hægt først de øverste båndløgker på løftebøjleens kroge og herefter løkkerne på benstøtterne. Se side 6-7 for oplysninger om hvordan løftesejlet hægtes på forskellige løftebøjler. Løft brugeren op.

Sådan fastgøres et løftesejl i siddende stilling i seng

Hæv sengens hovedgærde bag brugeren. Læg løftesejlet på sengen med produktmærkatet ned mod madrassen. Før løftesejlet ned bag brugerens ryg, til den nederste kant når ned til halebenet.

Tips! Påsætningen sker nemmest, hvis brugeren lænes/læner sig fremad.

Løft til seng

Vi anbefaler, at løftesejlet fjernes efter afsluttet løft. Såfremt det ønskes at efterlade løftesejlet i sengen efter afsluttet løft, anbefaler vi et løftesejl i netpolyester.

Vær opmærksom på din egen arbejdsstilling og brugerens komfort. Anvend sengens funktioner til hævnning og sænkning. En god arbejdsposition fås, når madrassen er i niveau med medhjælperens knoer, når armene holdes lige ned. Med hensyn til medhjælperens belastning skal der foretages en vurdering fra gang til gang af, hvor mange medhjælpere, løftet kræver.

Sådan fjernes et løftesejl ved liggende stilling i seng

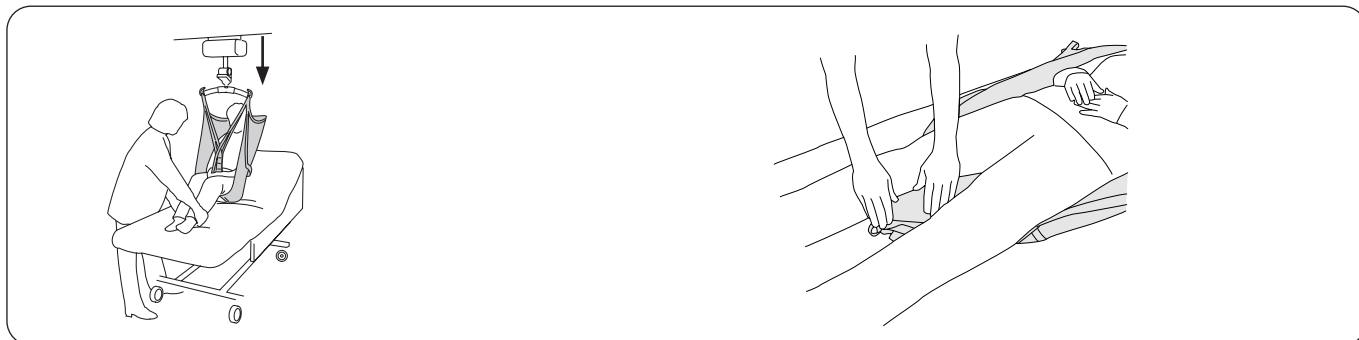

Før brugeren ind over sengen. Hæv sengens hovedgærde for at opnå en større brugerkomfort. Sænk brugeren ned til sengen. Sænk herefter hovedgærdet.

Placér benstøtteløkkerne under benstøtterne mellem brugerens ben.

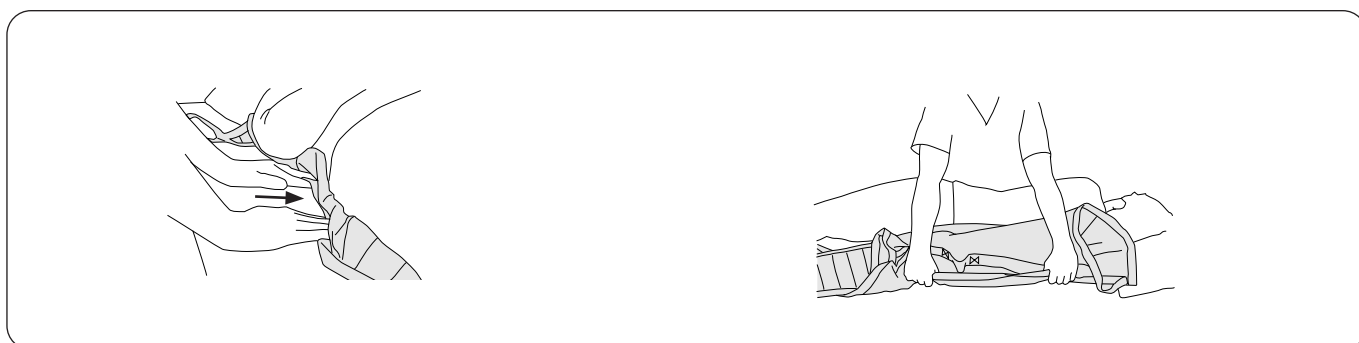

Tag fat i kanten på løftesejlet. Pres løftesejlet sammen. Tryk løftesejlet ned mod madrassen og ind under brugeren.

Vend brugeren forsigtigt på siden. Tag fat nederst på løftesejlet, og træk det forsigtigt ud.

Sådan fjernes et løftesejl i siddende stilling i seng

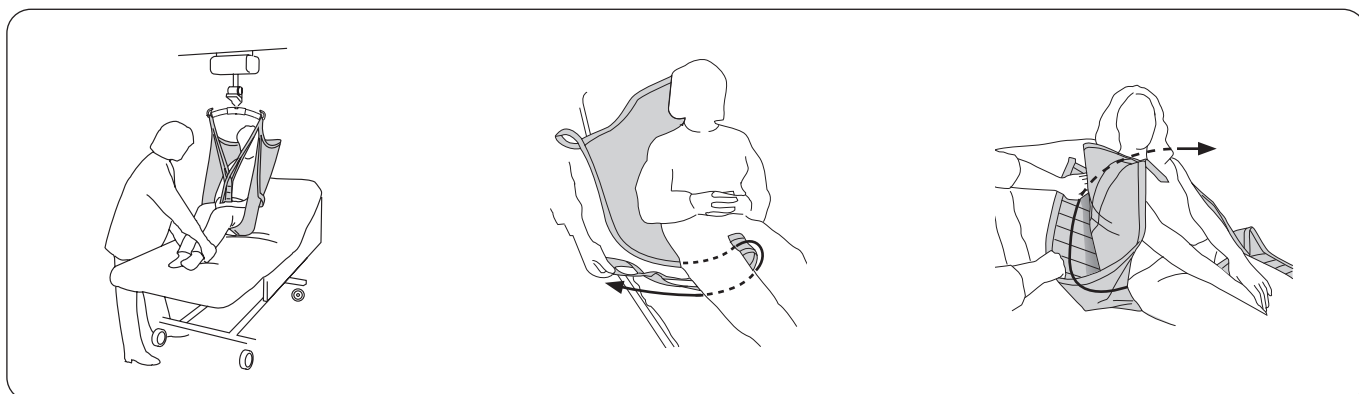

Før brugeren ind over sengen. Hæv sengens hovedgærde for at opnå en større brugerkomfort. Sænk brugeren ned til sengen.

Fjern benstøtterne ved at trække benstøtteløkkerne ud under stoffet.
Tips: Dette er nemmest, hvis brugerens ben er bøjeede.

Fjern løftesejlet ved at trække løftesejllets ene benstøtte bag løftesejlet og over på den modsatte side.

Løft fra gulv

Herunder beskrives løft fra gulv med Likos mobilift Golvo. Samme teknik gælder også ved løft med Likos øvrige mobile- og stationære lifte. Læs brugsanvisningen til den respektive lift omhyggeligt.

Tips: En pude under brugerens hoved kan være behageligt for brugeren.

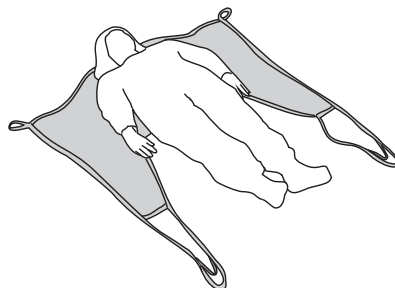
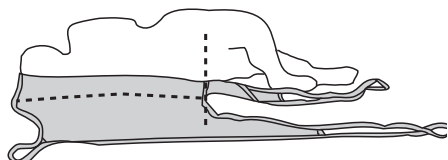

Vend brugeren forsigtigt om på siden og placér løftesejlets kant ind under brugeren med den nederste kant i **niveau med halebenet**. Læg løftesejlet i en fold, så "midtermarkeringen" er ud for brugerens ryggrad, når brugeren forsigtigt lænes tilbage. Træk forsigtigt løftesejlet ud på den anden side.

Kontrollér, at løftesejlet ligger symmetrisk under brugeren. Såfremt de ikke ligger symmetrisk, bør placeringen justeres. Placér benstøtterne under de respektive lår.

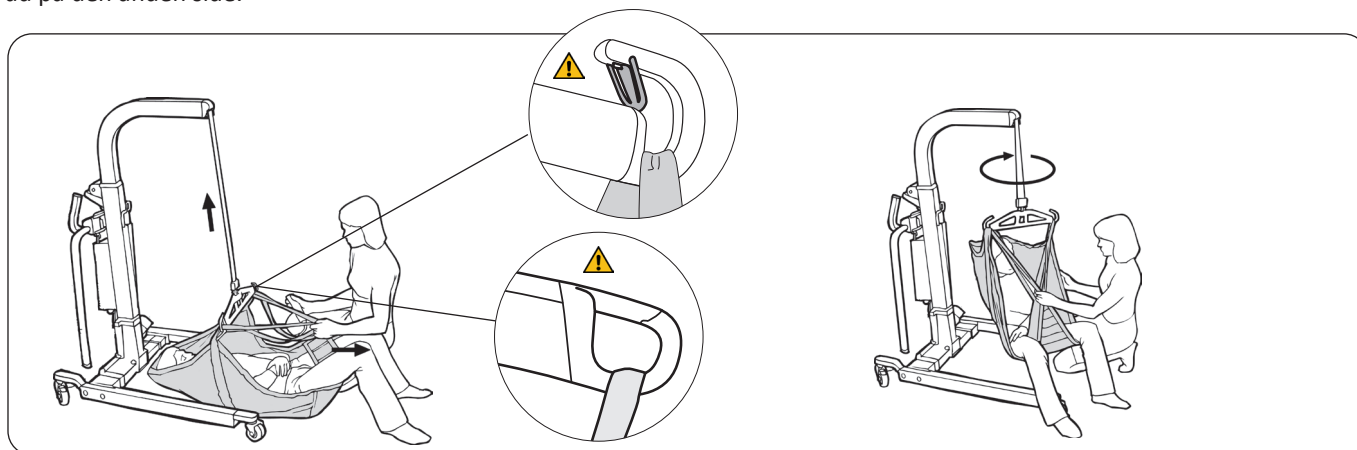

Glat benstøtterne under brugerens ben. Hold benstøtterne væk fra skridtet for at forhindre ubehag for brugeren. Dette opnås nemmere ved, at brugeren bøjer benene. Se side 6-7 for oplysninger om hvordan løftesejlet hægtes på forskellige løftebøjler.

Løft brugeren op fra gulvet. Brugeren kan drejes en smule for at undgå, at hovedet kommer for tæt på løftemasten.

⚠ Mobiliften skal være låst ved løft med brugerens hoved mod liften.

Løft til gulv

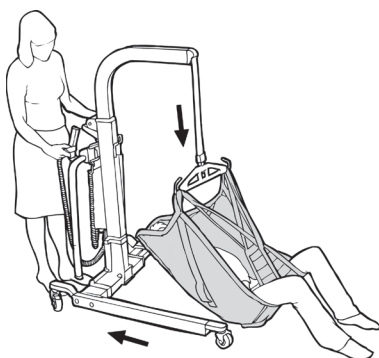

Ved løft til gulv må liftens hjul ikke være låste. Når brugeren er i kontakt med gulvet, trækkes liften baglæns for at give plads til hovedet. **Tips:** Såfremt løftet foretages til en tyndere gymnastikmåtte, kan liften køres ind under denne. Måtten fungerer da som en blød beskyttelse mellem liften og brugeren. Såfremt løftesejlet skal fjernes, henviser vi til "Sådan fjernes et løftesejl ved liggende stilling i seng" på side 10.

Råd til afprøvning

Forskellige siddestillinger

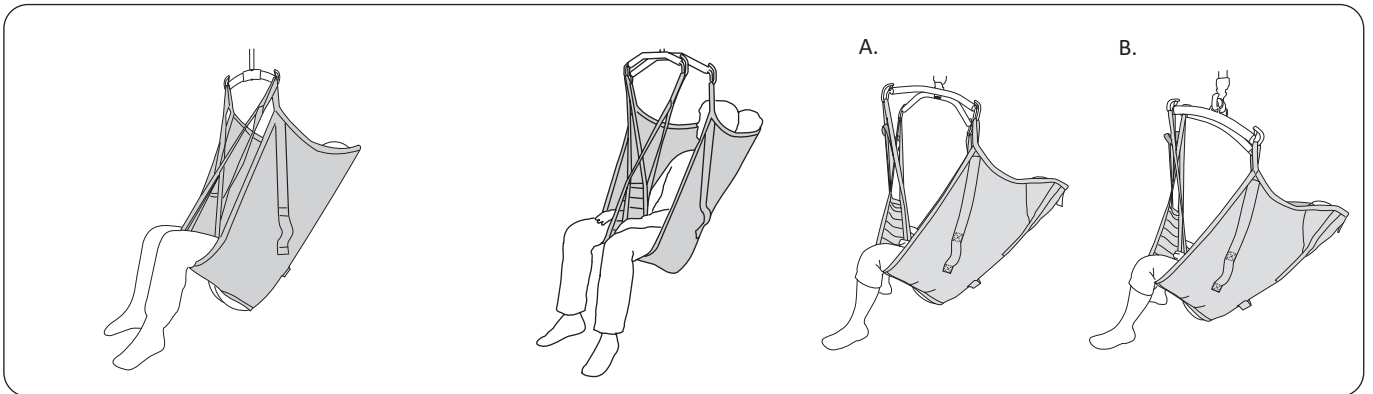

Liko Originalsejl Høj Ryg i **toppunktsophængning** giver en mere tilbagelænet siddestilling med en god hovedstøtte og ca. 90 graders vinkel i hoftelæddene.

Liko Originalsejl Høj Ryg i kombination med **Twinbøjle 670** giver en større bredde ved skuldrene end ved benstøtterne, hvilket er praktisk, hvis brugeren er meget bred eller følsom for tryk mod skuldrene.

A. I kombination med Liko **Firepunkts-bøjle** opnås en mere liggende stilling og en større vinkel i hoftelæddene. Tilføj gerne en lille pude bag hovedet.

B. I kombination med **Sidebøjler** opnås en mere liggende stilling og en større bredde ved skuldrene end ved benstøtterne, hvilket er praktisk, hvis brugeren er følsom for tryk mod skuldrene.

Forskellige måder at påhægte benstøtterne

Inden valg af montering skal der altid foretages en individuel vurdering for at forudse eventuelle risici. Nedenstående er generelle råd eftersom samme principper er gældende for flere løftesejlmodeller.

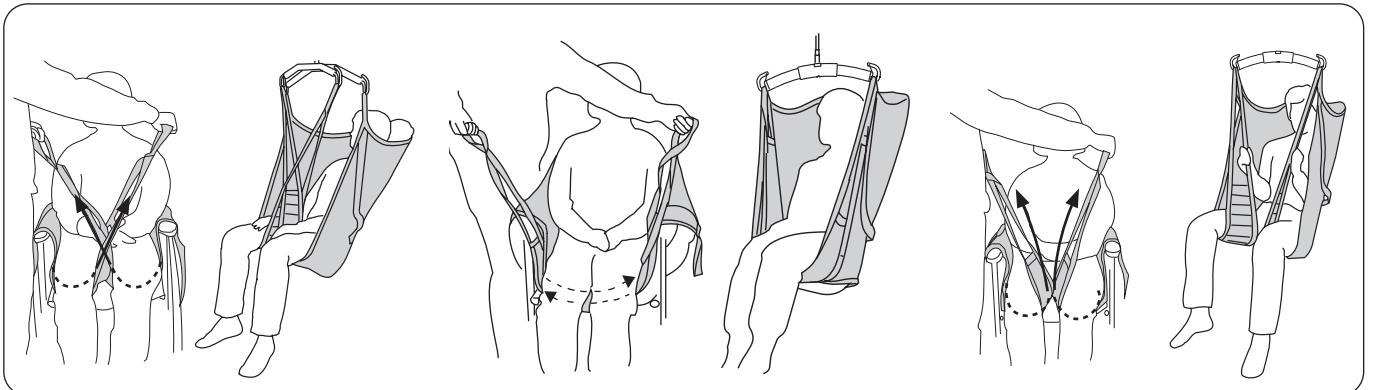

Med krydsede benstøtter.

Den mest anvendte måde at påhægte løftesejlet. Den ene benstøtteløkke trækkes igennem den anden, inden løkkerne hægtes på løftebøjlen.

Omkring begge lårben.

Dette kan være en god fremgangsmetode fx ved løft af brugere med amputerede ben. **Tips:** For at undgå, at brugerens siddestilling skal blive for tilbagelænet, kan man montere forlængerstropper på benstøtteløkkerne.

Hvert ben hægtes hver for sig på løftebøjlen.

Dette kan være en god fremgangsmetode ved løft af brugere med særlig følsomt underliv.

⚠️ Øget risiko for udglidning.

Brugeren sidder ikke godt i løftesejlet - Hvad kan det skyldes?

Nedenstående er generelle råd eftersom samme principper er gældende for flere løftesejlmodeller.

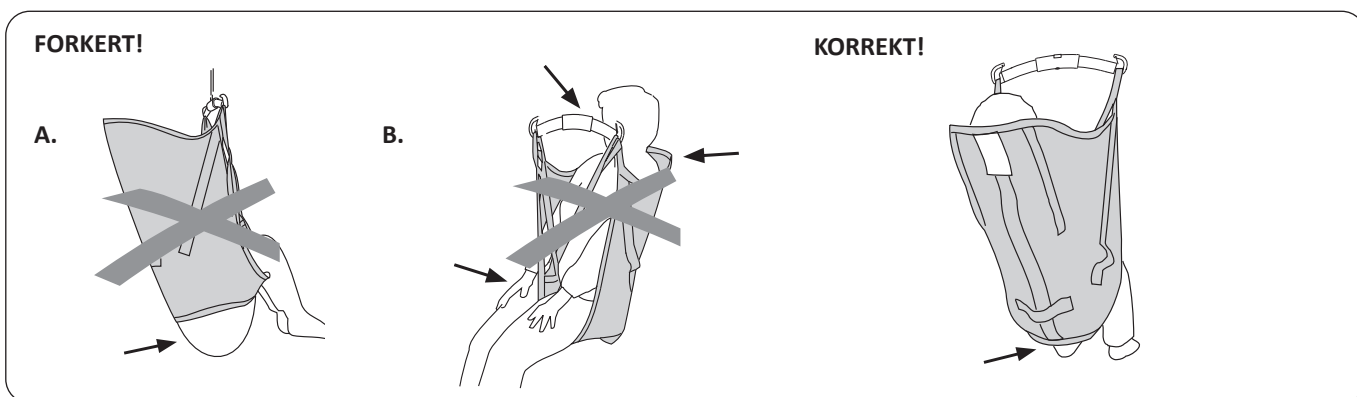

A. Risiko for udglidning. Bagdelen hænger ned. Løftesejlets størrelse kan være for stor. Det kan også skyldes, at løftesejlet ikke er trukket tilstrækkelig langt nok ned i ryggen ved påsætningen.

Kontrollér, inden løftet påbegyndes, at den nederste kant er udstrakt, og at stoffet når helt rundt om benene.

B. En for lille størrelse kan medføre, at benstøtterne skærer ind i skridtet og giver ubehag, eller løftebøjlen kommer for tæt på ansigtet og/eller, at ryggen støttes for lavt.

Løftesejlets nederste kant er i højde med halebenet. Benstøtterne ligger godt under benene.

Afkortningsstykke

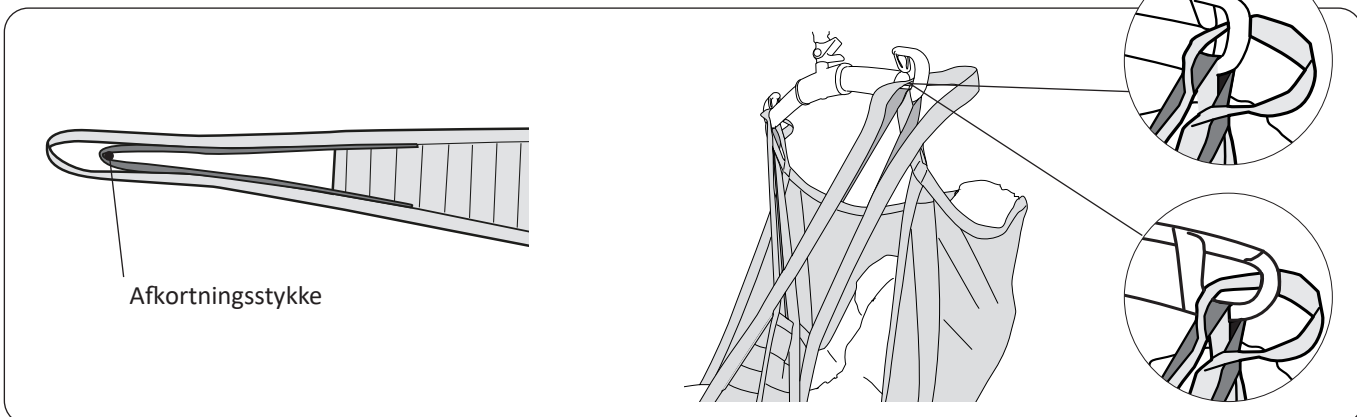

Den nøje udformede design på vores løftesejlsmodeller gør, at brugeren altid sidder med et velfordelt tryk mellem ben og ryg samt får en god støtte under hele løftet. I visse tilfælde kan det dog være en god idé at anvende den indre indstilling, afkortningsstykket, på benstøtteløkken for at ændre brugerens siddestilling.

OBS! Dette gælder **ikke**, hvis man har en ældre model af Originalsejl Høj Ryg model 20/21, med et tidligere design af afkortningsstykket. For beskrivelse af afkortningsproceduren med model 20/21, kontakt Hill-Rom for at få brugsanvisningen til den pågældende model.

Vi anbefaler, hvis man vælger at anvende afkortningsstykket, at også den yderste båndløkke er hængt på kroge. Man får da en bedre visuel kontrol med båndløkkerne.

Tilbehør

Extension Loop, grøn, 12 cm
Extension Loop, grøn 22 cm
Extension Loop, grå, 12 cm
Extension Loop, grå, 22 cm

Prod. nr. 3691102
Prod. nr. 3691103
Prod. nr. 3691302
Prod. nr. 3691303

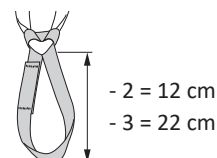

Liko™ Originalsejl Høj Ryg model 200 og 210

Vare	Varenr.	Størrelse	Personvægt ¹	Maks. belastning ²
Originalsejl Høj Ryg	35200 -- 3	XS Extra Small	15-20 kg	200 kg
Originalsejl Høj Ryg	35200 -- 4	S Small (børn)	20-30 kg	200 kg
Originalsejl Høj Ryg	35210 -- 5	MS Medium Slim (lille voksen)	30-50 kg	200 kg
Originalsejl Høj Ryg	35200 -- 5	M Medium	40-80 kg	200 kg
Originalsejl Høj Ryg	35200 -- 6	L Large	70-120 kg	200 kg
Originalsejl Høj Ryg	35200 -- 7	XL Extra Large	110-250 kg	500 kg
Originalsejl Høj Ryg	35200 -- 8	XXL Extra Extra Large	200- kg	500 kg

¹ Den angivne personvægt er kun vejledende – Afvigelser forekommer.

² For at bibeholde maks. belastningen kræves en lift/tilbehør, der er beregnet til samme belastning eller større.

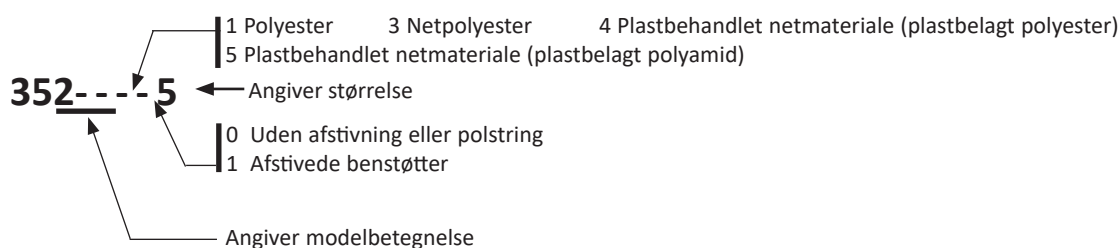

Anbefalede kombinationer

Anbefalede kombinationer med Liko Originalsejl Høj Ryg ved påsætning af løftesejlet er med krydsede benstøtter og Likos løftebøjler:

	Minibøjle 220	Løftebøjle 350 ⁴	Standard 450	Løftebøjle 450 ²	Løftebøjle 600 ⁵	Twinbøjle 670 ³	Krydsbøjle 450	Krydsbøjle 670	Sidebøjler + Smal 350	Sidebøjler + Standard 450	Univ. sidebøjler + Universal 450
Originalsejl Høj Ryg, XS	2	1	1	1	4	3	1	3	1	2	1
Originalsejl Høj Ryg, S	2	1	1	1	3 ¹	3	1	3	1	2	1
Originalsejl Høj Ryg, MS	3	2	1	1	3 ¹	2	1	1	1	2	1
Originalsejl Høj Ryg, M	3	2	1	1	3 ¹	1	1	1	1	1	1
Originalsejl Høj Ryg, L	3	3	1	1	3 ¹	1	2	1	1	1	1
Originalsejl Høj Ryg, XL	4	3	2	1	3 ¹	1	2	1	2	1	1
Originalsejl Høj Ryg XXL	4	4	4	3	3 ¹	2	4	1	4	2	2

¹ Kan medføre øget slitage på løftesejlet.

² Løftebøjle 450 passer til Universalbøjle 450 varenr. 3156075, 3156085 og 3156095 samt SlingGuard 450 varenr. 3308020 og 3308520.

³ Twinbøjle 670 passer til Universalbøjle 670 Twin varenr. 3156077 og 3156087 samt SlingGuard 670 Twin varenr. 3308040 og 3308540.

⁴ Løftebøjle 350 passer til Universalbøjle 350 varenr. 3156074, 3156084 og 3156094.

⁵ Løftebøjle 600 passer til Universalbøjle 600 varenr. 3156076 og 3156086.

Forklaring: 1 = Anbefales, 2 = Acceptabel, 3 = Frarådes, 4 = Uegnet

Øvrige kombinationer

Andre kombinationer af tilbehør/produkter end de af Liko anbefalede, kan medføre en risiko for brugerens sikkerhed.



www.hillrom.com

 Liko AB
Nedre vägen 100
SE-975 92 Luleå, Sweden
+46 (0)920 474700

Liko AB is a subsidiary of Hill-Rom Holdings inc.

Enhancing outcomes for
patients and their caregivers:

